

FRIGIDAIRE®

MANUAL DE INSTRUCCIONES

REFRIGERADOR

MODELO:

FRD056UBH(W,S,X)M



R043FM_MEXICO_100423P

FRIGIDAIRE®

ATENCIÓN

"Si su cordón de alimentación se daña, este deberá ser reemplazado por un técnico especialista ya sea del fabricante o del distribuidor."

"Contacte al técnico de servicio autorizado para reparación y mantenimiento del equipo" e "Electrolux Comercial, S.A. de C.V."

Bienvenido

Gracias por elegir Frigidaire como marca para su refrigerador.

Los refrigeradores Frigidaire han sido concebidos bajo altísimos estándares técnicos. Poseen características especiales desarrolladas para ofrecer aun más comodidad al usuario.

Para que usted pueda disfrutar todos los recursos que su nuevo refrigerador ofrece, Frigidaire creó este manual. Con orientaciones simples y prácticas usted conocerá sus funciones y aprenderá la manera de operar este aparato de modo adecuado y seguro.

Lea las instrucciones sobre instalación y operación antes de utilizar su refrigerador y guárdelas en un lugar seguro para futuras consultas. Frigidaire una vez más fabrica lo mejor en lo que se refiere a electrodomésticos.

Consejos ambientales

El material del embalaje es reciclable. Procure separar plásticos, espuma flex, papel y cartón y enviarlos a las compañías de reciclaje.

Como contribución en la preservación del Medio Ambiente, el gas de refrigeración de este producto es el R134a (Hidrofluorcarbono - HFC), que no afecta la capa de ozono y tiene poco impacto sobre el efecto invernadero.

De acuerdo con la directriz de la RAEE (Residuos de Aparatos Eléctricos y Electrónicos), en inglés WEEE (Waste of Electrical and Electronic Equipment), se debe coleccionar y disponer de los residuos de aparatos eléctricos y electrónicos separadamente. Si futuramente usted necesita desechar este electrodoméstico, NO lo haga echándolo con el resto de la basura doméstica. Sírvese enviar el aparato a los puntos de colecta de RAEE donde los haya disponibles.

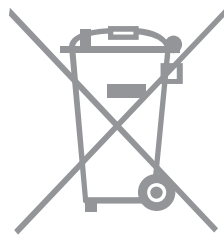

Atención

El aparato que usted ha comprado puede tener un enchufe diferente del que se muestra en las figuras de este manual, siendo que el que viene en el producto cumple la especificación eléctrica de su país.

Indice

Seguridad.....	03
Para los niños.....	03
Para el usuario / instalador.....	03
Eliminación adecuada de su refrigerador/congelador	05
Antes de deshacerse de su Refrigerador/congelador usado	05
Características del refrigerador	07
Instalación	09
Eligir el area	09
Nivelación	10
Instalación eléctrica	10
Cable tierra	11
Instrucciones de uso	12
Como prender su refrigerador	12
Abastecimiento	12
Como usar el congelador.....	13
Compartimiento del refrigerador	13
Ajuste de temperatura.....	14
Descongelamiento.....	15
Hacer y retirar cubos de hielo	15
Como desconectar su refrigerador	15
Como ahorrar energía	16
Transporte	16
Sugerencias y consejos	17
Limpieza y mantenimiento	18
Parte interna	18
Parte eléctrica	18
Parte externa	18
Burlletes de vedado de las puertas	19
Solución de problemas	20
Condensación en la Superficie Externa	20
Vedado de la Puerta	20
Ruidos Normales de Operación	20
Calentamiento Cercano a las Puertas	21
Calentamiento de la Parte Posterior	21
Los siguientes casos no son funcionamientos defectuosos.....	21
Antes de llamar al servicio técnico	22
Informaciones técnicas	25

Seguridad

No utilizar artefactos electricos en el interior del compartimiento conservador de alimentos”

Se usa ciclopentano como gas de soplado aislante.

Los gases del material de aislamiento requieren un procedimiento especial de eliminacion. Por favor, deshagase del material de embalaje de este producto de forma que no resulte nocivo para el medio ambiente. Pongase en contacto con las autoridades locales para deshacerse de este producto de forma segura. Este producto contiene gas aislante inflamable.

Por favor, deshagase del material de embalaje de este producto de forma que no resulte nocivo para el medio ambiente.

Para los niños

- Evite accidentes. No permita que el refrigerador sea manipulado por niños aunque el mismo se encuentre desconectado.
- Destruya la caja de cartón, las bolsas de plástico y cualquier material de empaque exterior inmediatamente después de que el refrigerador sea desempacado. Los niños nunca deben jugar con estos artículos. Las cajas de cartón cubiertas con alfombras, sábanas, láminas de plástico o envoltura de plástico pueden convertirse en cámaras herméticas y causar asfixia rápidamente.
- Retire todas las grapas de la caja de cartón. Las grapas pueden causar cortes graves y dañar el acabado si entran en contacto con otros electrodomésticos o muebles.
- Los refrigeradores o congeladores desechados o abandonados son un atractivo peligroso para los niños, incluso si se dejan abandonados “sólo por algunos días”. Si se va a deshacer de su refrigerador o congelador usado, retire las puertas y deje las bandejas en su lugar de modo que los niños no pueden entrar con facilidad.

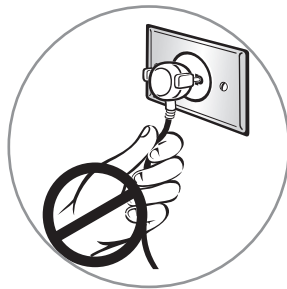

Para el usuario y instalador

- Desenchufe el refrigerador antes de limpiarlo o hacer un trabajo de mantenimiento.
- No deje el refrigerador sin funcionar durante mucho tiempo. Si necesita hacerlo, límpielo, abra las puertas y déjelo así. Es recomendable que encienda varias veces el refrigerador durante el tiempo que no lo use normalmente.
- Lo siguiente no debe ser colocado sobre el refrigerador: objetos inestables o pesados, aparatos que produzcan calor como reguladores.
- No vuelva a enchufar el refrigerador hasta 5 minutos después de haberlo desenchufado para proteger al compresor de la presión excesiva. No instale el refrigerador al aire libre.
- Nunca tire del cable para desenchufar el refrigerador, utilice el enchufe.
- No apriete, no doble ni ate el cable eléctrico. No altere el enchufe de su refrigerador. Si su cordón de alimentación se daña, este deberá ser reemplazado por un técnico especialista, ya sea del fabricante o del distribuidor.
- No almacene medicamentos, productos tóxicos o químicos en su refrigerador. Estos pueden contaminar los alimentos.
- Productos en aerosol inflamable, combustible (gas para encendedores, aceite de banana, alcohol, gasolina, propano, etc.) o productos con el símbolo de una llama pequeña, no deben ser almacenados en refrigeradores o congeladores,



tampoco se deben acercar al refrigerador, pues pueden provocar explosiones.

- Nunca apoye el refrigerador en las puertas, pues esto puede desalinarlo, permitiendo el escape de aire y baja operación del refrigerador.
- Evite el contacto con las paredes del congelador con las manos mojadas o humedecidas. Las temperaturas bajas pueden dañar su piel.
- No eche agua en la parte superior y los lados del refrigerador, pues puede provocar malfuncionamiento o dañar la parte eléctrica y puede oxidar algunas partes del refrigerador. Para evitar riesgos de incendio, jamás deje velas encendidas sobre el refrigerador. En caso de escape de gas, no desenchufe o toque el refrigerador hasta cerrar la válvula de gas y ventilar la habitación.
- Mantenga el cable alejado del compresor ya que la temperatura del mismo se eleva durante su funcionamiento pudiendo dañar el aislante del cable y provocar un cortocircuito.
- El refrigerador debe ser enchufado en su propio tomacorriente eléctrico individual. El cordón eléctrico del electrodoméstico cuenta con un enchufe de tres clavijas con puesta a tierra para protegerlo de los peligros de choque eléctrico. Debe ser enchufado directamente a un tomacorriente de tres alvéolos debidamente puesto a tierra. No retire ninguna clavija del cordón eléctrico. El tomacorriente debe ser instalado de acuerdo con los códigos y reglamentos

locales. Consulte a un electricista calificado. No use un cordón de extensión ni un adaptador.

- Si el voltaje varía en un 10% o más, el rendimiento de su refrigerador puede verse afectado. Si se hace funcionar el refrigerador con energía insuficiente, se puede dañar el compresor.
- No haga funcionar el refrigerador en la presencia de vapores explosivos.
- Jamás se apoye en la puerta del refrigerador, puede ocurrir el desajuste de las bisagras provocando el escape del frío y consecuentemente el mal desempeño del refrigerador.

Eliminación adecuada de su refrigerador/congelador

- Riesgo de atrapamiento de niños.
- El atrapamiento y asfixia de niños no son problemas del pasado. Los refrigeradores o congeladores desechados o abandonados todavía son peligrosos, incluso si se dejan abandonados “sólo por algunos días”. Si se va a deshacer de su refrigerador o congelador usado, siga las instrucciones a continuación para ayudar a prevenir accidentes.

Antes de deshacerse de su Refrigerador/congelador usado

- Retire las puertas.
- Deje las bandejas en su lugar de modo que los niños no puedan entrar con facilidad.

Deje las rejillas y los estantes en su lugar así los niños no pueden meterse adentro con facilidad.

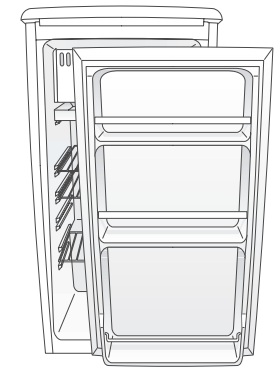

Atención

Si su cordón de alimentación se daña, este deberá ser reemplazado por un técnico especialista ya sea del fabricante o del distribuidor.

Características del refrigerador

Llave para cerrar el refrigerador

El atractivo acabamiento de estos refrigeradores compactos incluyen llave para cerrar el refrigerador. El sistema es de manejo fácil y simple.

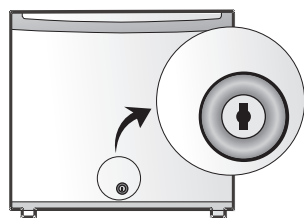

Llave

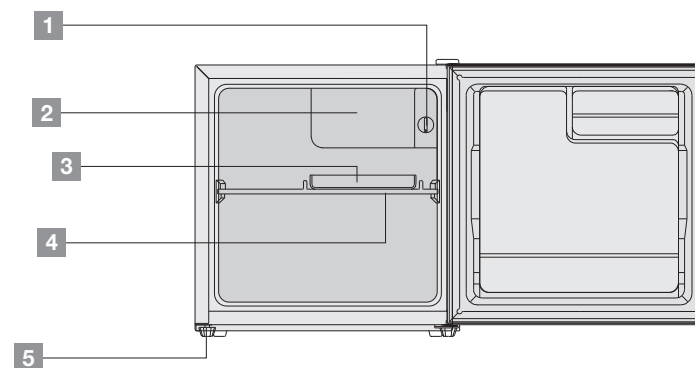
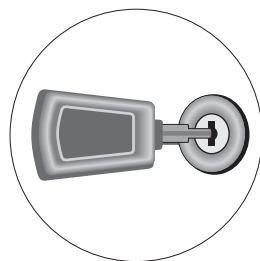

- 1 Termostato
- 2 Congelador
- 3 Bandeja de goteo

- 4 Anaquel del refrigerador
- 5 Patas niveladoras

Atención

Dadas las constantes mejoras en nuestros productos, su refrigerador puede tener algunas diferencias con respecto a la descripción de este manual, sin embargo, las funciones y métodos de operación continúan siendo los mismos.

Instalación

Eligir el area

Elija un lugar que esté cerca de un tomacorriente con conexión a tierra. No utilice un cordón de extensión ni un adaptador.

Instale el refrigerador en una area ventilada, lejos de la incidencia directa de rayos solares y distante de fuentes de calor tales como hornos, hornillas o productos inflamables y de areas donde se utilice agua con frecuencia, tales como piletas de lavar.

Para un refrigeramiento óptimo, instale el refrigerador en un lugar donde la temperatura ambiente no caiga por debajo de los 10°F (-12°C) o exceda los 110°F (43°C). La función Control de congelación está diseñada para mantener automáticamente la temperatura interior seleccionada del refrigerador dentro de estos límites.

Para que el calor se disipe rápidamente y para que el refrigerador trabaje eficientemente consumiendo poca energía se recomienda ubicar el refrigerador observando distancias mínimas de la pared o similar:

Parte superior: 10 cm

Laterais: 8 cm

Parte posterior: 10 cm

Las paredes exteriores del refrigerador pueden calentarse a medida que el compresor trabaja para transferir el calor del interior. Pueden observarse temperaturas hasta 30°F (17°C) superiores a la temperatura ambiente. Por esta razón, es particularmente importante dejar suficiente espacio para que circule el aire alrededor del refrigerador, especialmente en climas cálidos.

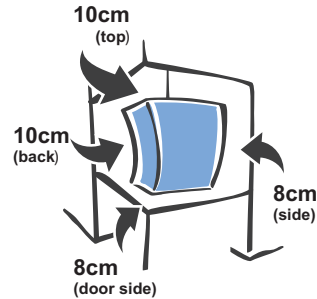

Nivelación

Las cuatro esquinas inferiores del refrigerador deben estar apoyadas firmemente sobre piso estable. El piso debe ser suficientemente fuerte para sostener un refrigerador completamente cargado. Es muy importante que su refrigerador esté nivelado para que funcione correctamente. Si no nivela el refrigerador durante su instalación, la puerta puede quedar mal alineada y no cerrar o sellar adecuadamente, lo que puede causar problemas de enfriamiento, escarcha o humedad.

Para nivelar su refrigerador: Después de desechar los tornillos y base de madera de empaque, use un nivel de carpintero para nivelar el refrigerador de adelante hacia atrás. Ajuste los tornillos niveladores de plástico delanteros media burbuja más altos para que la puerta cierre fácilmente cuando se deje abierta a medias.



Atención

No utilice hojas de afeitar ni otros instrumentos afilados que pueden rayar la superficie del electrodoméstico cuando retire las etiquetas adhesivas. Si queda algún residuo de pegamento de la cinta, puede eliminarlo usando una mezcla de agua tibia y detergente suave. También puede tocar el residuo con el lado adhesivo de la cinta que ya haya retirado. No retire la placa de serie.

Instalación eléctrica

Antes de prender el refrigerador, verifique si el voltaje del tomacorriente en el que el refrigerador se encuentra conectado, es igual al voltaje indicado en la etiqueta localizada próxima del enchufe (en el cable eléctrico) o en la etiqueta de identificación del refrigerador.

Vigile que el refrigerador no quede apoyado sobre el cable eléctrico.



Conecte el refrigerador en un tomacorrientes exclusivo. No utilice alargadores ni conector tipo Triple.

Para su seguridad, solicite a un electricista de confianza que verifique las condiciones de la red eléctrica del area donde será instalado el refrigerador.

Los cables del tomacorriente donde será conectado el refrigerador deben ser de cobre y con un mínimo de 2,5 mm² de largo. Consulte los códigos eléctricos de su país para mayor seguridad.

Cable tierra

El cordón de suministro de energía eléctrica tiene un enchufe de conexión a tierra con clavija tripolar para su seguridad personal. Debe ser conectado a un tomacorriente complementario con conexión a tierra, de 3 entradas, conectado a tierra de acuerdo al código de energía eléctrica nacional y a los códigos y reglamentos locales.

No quite el terminal de contacto a tierra, no utilice adaptador para 2 terminales y nunca conecte en el cuadro de informacion técnica. Utilice el cable suministrado con el equipo (no lo cambie).

Si el cable tomacorriente presenta algun daño, deberá de ser reemplazado inmediatamente por personal especializado.

Para su seguridad, su instalación debe ser prevista de conductor de tierra. De no ser así, realice adecuación con personal especializado.

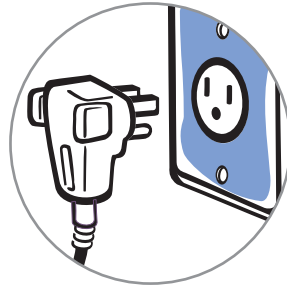
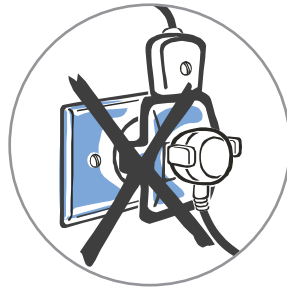

Atención

El aparato que usted ha comprado puede tener un enchufe diferente del que se muestra en las figuras de este manual, siendo que el que viene en el producto cumple la especificación eléctrica de su país.

Instrucciones de uso

Como prender su refrigerador

Conecte el enchufe del refrigerador en el tomacorriente y ajuste el control de temperatura en la posición potencia de congelamiento y refrigeración máxima.

Después de cerrar la puerta adecuadamente por algunos minutos, ambos lados del aparato se pondrán tibios.

La temperatura externa del refrigerador se elevará levemente hasta finalmente estabilizarse.

Después de unos 30 minutos abra la puerta del congelador, podrá sentir entonces el aire frío. Eso significa que la unidad está funcionando adecuadamente. Después de 3 o 4 horas de espacio de tiempo funcionando, el termostato se desconectará y volverá a conectarse automáticamente y dejará los dos compartimientos con la temperatura deseada.

Abastecimiento

Siga las siguientes instrucciones para el primer abastecimiento o cuando realice el deshielo para limpieza.

01. Permita que el refrigerador funcione por cuatro horas seguidas antes de almacenar los alimentos en su interior.
02. Si los alimentos son frescos, almacénelos a los poco, con intervalos de una hora.
03. Después de abastecer su refrigerador ajuste el termostato en la posición más adecuada, siguiendo las informaciones del item "Ajuste de Temperatura".

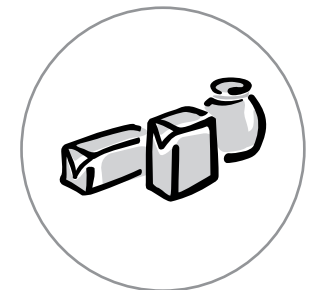

Como usar el congelador

01. El congelar carnes frescas ayuda a conservar mejor su capacidad nutritiva.
02. Los productos que serán congelados deberán ser frescos y limpios.
03. Envuelva los alimentos en pequeñas porciones, de acuerdo al tamaño de su familia, para que puedan ser consumidos al ser descongelados. Jamás coloque los mismos alimentos por segunda vez.
04. No coloque alimentos calientes en el interior del congelador. Espere hasta que enfrien antes de congelarlos.
05. Porciones pequeñas de alimentos permiten la congelación más rápida y uniforme.
06. Alimentos grasosos tienen un plazo más corto de congelación. La sal reduce el tiempo de almacenamiento de los alimentos.
07. Acondicione los alimentos de modo que estén bien cerrados.
08. Jamás coloque los alimentos que serán congelados en contacto con los alimentos ya congelados pues la temperatura de estos últimos puede aumentar.

Compartimiento del refrigerador

01. Para preservar las características de los alimentos y / o líquidos, manténgalos en recipientes cerrados.
02. Evite colocar alimentos preparados con mucha agua (sopas y caldos) en recipientes sin tapa pues estos pueden congelarse.
03. Alimentos ricos en agua, tales como el tofu y los vegetales deben almacenarse en la parte inferior frontal del compartimiento refrigerador para que no se congelen.
04. Frutas y vegetales deben ser lavadas, secadas y embaladas antes de ser depositadas en el refrigerador para su mejor conservación.
05. Al guardar huevos en su compartimiento, cerciorese que son frescos. Guardarlos en posición vertical para mantenerlos frescos por más tiempo.
06. Vegetales en forma de hojas deberán ser guardados en bolsas plásticas en su compartimiento para legumbres / vegetales y frutas.
07. Seque todos los alimentos antes de colocarlos en el refrigerador.
08. No apoye alimentos u objetos en la pared interna del fondo del compartimiento del refrigerador.
09. Los alimentos deben envolverse bien para evitar que se resequen y/o emitan olores.
10. Los alimentos calientes deben enfriarse a la temperatura ambiente antes de ponerlos en los compartimientos, de lo contrario se elevará la temperatura interna de dichos compartimientos y también el consumo de electricidad del aparato.

Ajuste de temperatura

El control de temperatura se encuentra dentro del refrigerador y, en algunos modelos, dentro del congelador. La temperatura fue programada en la fábrica para ofrecer temperaturas satisfactorias para el almacenamiento de alimentos. Sin embargo, el control de temperatura es ajustable para ofrecer una mayor variedad de temperaturas para satisfacer sus necesidades personales.

Para cambiar la temperatura del refrigerador a un ajuste más frío, gire la perilla hacia el ajuste "MAX." (más frío) o a un número mayor. Después de cada ajuste de la perilla de control, espere 24 horas hasta que la unidad se ajuste.

Para cambiar la temperatura del refrigerador a un ajuste más tibio, gire la perilla hacia el ajuste "MIN." (frío suave) o a un número menor. Después de cada ajuste, espere 24 horas hasta que la unidad se ajuste. Si aún así la unidad no está lo suficientemente tibia, repita este procedimiento hasta alcanzar la temperatura deseada. Después de cada ajuste de la perilla de control, espere 24 horas hasta que la unidad se ajuste.

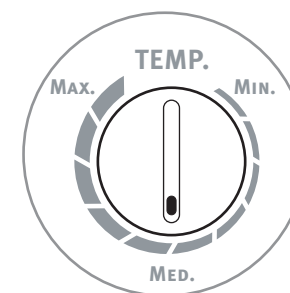
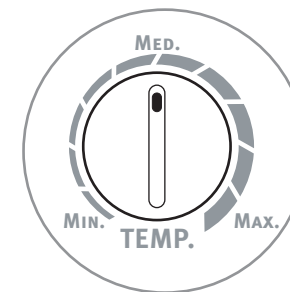

Descongelamiento

Descongelar el compartimiento congelador siempre que la capa de hielo en la superficie del evaporador alcance 3 o 4 milímetros.

01. Cuando el refrigerador trabaja por un gran período de tiempo, la superficie interna del compartimiento congelador se cubrirá por una capa de hielo. Esto puede aumentar el consumo de energía eléctrica y disminuir la refrigeración del aparato. Entonces, debes remover el hielo inmediatamente.
02. Para descongelar el compartimiento congelador desenchufe el aparato, abra la puerta, saque los alimentos e pongálos en un sitio resfriado. Use un raspador plástico o deje que la temperatura suba hasta que el hielo derrita. Entonces, limpie el hielo y agua restantes y enchufe nuevamente el aparato.
03. Después de descongelar el refrigerador saque el agua de la bandeja de goteo lo más rápido posible.

Hacer y retirar cubos de hielo

01. Llene de agua la cubeta de hielo hasta un poco abajo de la línea de graduación y introdúzcala en el congelador. Los cubos de hielo se formarán en aproximadamente 2 a 3 horas. Para hacer hielo más rápidamente coloque el termostato en la posición "MAX".
02. Tuerza la cubeta levemente con ambas manos en sentidos opuestos para que los cubitos se suelten. No la tuerce de arriba a abajo pues eso podría romperla.

Como desconectar su refrigerador

01. Desconecte el cable de alimentación. Saque las charolas para hielo y alimentos. Deje la puerta entreabierta para circulación de aire y para deshumidificación de ambas secciones.
02. Siempre que Ud. desconecte el refrigerador espere por lo menos 10 minutos para volver a prenderlo nuevamente.
03. Si se planea desconectar el Refrigerador por largo tiempo, se deberá desenchufar y en seguida limpiarlo cuidadosamente. Asegúrese de dejar la puerta del aparato entreabierta y de dejarlo en un lugar ventilado para evitar malos olores.

Como ahorrar energía

01. Instale el refrigerador en el lugar más frío de la habitación, fuera del alcance de los rayos de sol y aparatos que desprendan calor.
02. La puerta del refrigerador debe permanecer abierta solamente el tiempo necesario y no coloque alimentos calientes en su interior.
03. Organice el refrigerador de manera que se disminuya la cantidad de veces que tenga que abrir la puerta.
04. La puerta de su refrigerador debe estar siempre bien cerrada para evitar el aumento en el consumo de energía, la formación excesiva de hielo y/o la condensación interna.
05. El aire frío en constante circulación mantiene la temperatura homogénea en el interior de su refrigerador. Por esta razón es importante distribuir bien los alimentos para facilitar la distribución de aire frío entre los mismos.
06. Cubra los alimentos y seque los contenedores antes de ponerlos en el refrigerador.
07. No llene demasiado ni tape las salidas de aire del refrigerador. No cubra con papel aluminio, ni otro material las parrillas pues interfiere con la circulación del aire frío.
08. No cuelgue ropas, paños u objetos sobre el condensador, ubicado en la parte posterior de su refrigerador. Eso afecta su funcionamiento, provoca desgaste en el compresor (motor) y aumenta el consumo de energía.
09. Durante ausencia prolongada (ejemplo: vacaciones) se recomienda desconectar el refrigerador, retirar todos los alimentos y limpiarlo. La puerta deberá mantenerse entre-abierta para evitar el moho y olores desagradables. Esto no comprometerá su funcionamiento al ser reconectado.
10. Durante ausencias cortas (ej.: feriados), su refrigerador podrá permanecer prendido. Pero recuerde que durante su ausencia podrá ocurrir el corte de luz prolongado.

Transporte

Para transportar su refrigerador, no lo incline para el lado derecho de quien lo mira de frente. Para distancias cortas, inclínelo para tras o para uno de sus lados, en ángulo de 30° como máximo. Para distancias largas, como cambio de residencia, manténgalo en posición vertical.

No aplicar fuerza en cualquier parte, tal como el condensador y la puerta para evitar que el refrigerador se deforme, esto podrá influenciar en su funcionamiento.

Sugerencias y consejos

01. Evite el contacto de todo tipo de grasas con las partes plásticas del refrigerador. Bajo ninguna circunstancia lubrique su refrigerador.
02. Botellas de vidrio, plástico y envases metálicos cerrados no deben ser colocados en el compartimiento del congelador, a menos que esté recomendado por el fabricante en el embalaje del producto.
03. Alimentos o líquidos no deben ser almacenados en recipientes abiertos en el refrigerador. Líquidos efervescentes no deben ser congelados.
04. Para congelar alimentos frescos, utilice el compartimiento superior (congelador). Acondicione los alimentos adecuadamente antes de congelarlos. Evite almacenar alimentos frescos sobre o al lado de los que ya están congelados.
05. Si le ocurre cualquier problema a su refrigerador, transfiera todos los alimentos a otro aparato.
06. No es aconsejable poner objetos demasiado pesados, puntiagudos o corrosivos sobre el refrigerador.
07. Abra las puertas de su refrigerador lo menos posible cuando falte electricidad.
08. No toque los alimentos o envases que están en el interior del refrigerador con las manos mojadas para evitar que se congelen.
09. No almacene alimentos embotellados o enlatados ya que el volumen de los mismos se expande cuando se congelan, pudiendo provocar que el recipiente se quiebre.
10. No abarrote el refrigerador con muchos alimentos ya que podrían obstruir la circulación de aire y aumentar el consumo de energía.
11. Use recipientes herméticos y bolsas plásticas para evitar que los alimentos pierdan humedad y que los olores se mezclen.
12. Limpie los alimentos, botellas y envases antes de almacenarlos en el refrigerador. Si es necesario seque el agua.
13. No coloque alimentos en el sensor de temperatura ni en la pared posterior interna del refrigerador.

Limpieza y mantenimiento

Desenchufe el refrigerador antes de empezar a limpiar.

Nunca limpie su refrigerador con fluidos inflamables como alcohol, querosén, gasolina, thinner, solventes o productos químicos / abrasivos como detergentes, ácidos, vinagre. Tampoco use productos de limpieza tales como detergentes en polvo, detergentes abrasivos, limpiadores alcalinos, paños químicos, solventes, alcohol ni agua caliente para limpiar el refrigerador pues podrían dañar la pintura y las partes plásticas.

Si no va a utilizar el refrigerador por largo tiempo, retire todos los alimentos, desenchúfelo, límpielo y seque su interior, luego ciérrelo bien.

No limpie el refrigerador echándole directamente agua ni a la parte interna ni a la parte externa.

Parte interna

Antes de empezar la limpieza, recuerde que objetos húmedos se adhieren fácilmente a superficies extremadamente frías. Por eso, no toque estas superficies con paños, objetos o manos húmedo.

Limpie el interior del refrigerador con un paño humedecido en una solución de agua tibia y bicarbonato de sodio (una cucharada de sopa de bicarbonato para cada litro de agua).

Nunca utilice objetos metálicos, cepillos, productos abrasivos o alcalinos para limpiar las superficies plásticas en el interior de su refrigerador.

Las piezas plásticas no deben ser lavadas con agua caliente.

Parte eléctrica

Use un paño seco para limpiar las partes eléctricas y evitar cortocircuitos.

Parte externa

Limpie la parte externa con un paño humedecido en agua tibia y jabón neutro.

Cada 6 meses realice la limpieza de la parte



posterior del refrigerador con la aspiradora o un plomero. La tierra acumulada allí interfiere en el perfecto funcionamiento del condensador y consecuentemente el desempeño del refrigerador, ocasionando más consumo de energía eléctrica.

Desconecte el refrigerador antes de iniciar la limpieza y cuide de no tocar el condensador ni el compresor. Estos pueden estar calientes.

Se deberá limpiar la bandeja de drenaje por lo menos una vez al año.

Habrán fugas de agua dentro de su refrigerador si el tubo de desagüe está obstruido, en ese caso, desmonte la mascarilla protectora del foco y lave dicho tubo de desagüe.



Burletes de vedado de las puertas

El burlete de la puerta deberá ser limpiado cuidadosamente con un paño húmedo. Enjuáguelo y séquelo con cuidado para no dañarlo.

Notas

Después de haber limpiado el refrigerador verifique lo siguiente:

01. Revise que el cable de energía no esté roto.
02. Revise que el enchufe esté bien conectado al tomacorriente.
03. Revise que el cable a tierra esté instalado.

Solución de problemas

Condensación en la superficie externa

Según la norma internacional ISO8187, los refrigeradores, congeladores y combinados de uso doméstico no deben presentar condensación en la parte externa.

Sin embargo cuando instalados en áreas con humedad relativa superior a 80% y temperatura ambiente superior a 32°C es normal que el refrigerador presente condensación externa (sudor).



Vedado de la puerta

Al cerrar la(s) puerta(s) se formará un vacío interno. Este vacío dificultará su inmediata apertura. Recomendamos aguardar algunos instantes para reabrir la(s).

Ruidos normales de operación

Al prender y apagar su refrigerador podrá presentar un estallo que es perfectamente normal. Es el funcionamiento del termostato (control de la temperatura).

Durante su funcionamiento el refrigerador podrá producir un 'chillido', especialmente con la puerta abierta.

Este ruido se debe a la expansión del fluido refrigerante dentro del evaporador. No es un problema en el aparato.

Debido al sistema de vedado de la puerta, pueden ocurrir ruidos y estallidos al cerrarla. Esto es el resultado del súbito enfriamiento del aire interno.

El compresor podrá generar un ruido o un sonido parecido a pulsaciones. Es una característica de los compresores



modernos que funcionan a velocidades más altas que los antiguos.

La contracción y dilatación de los componentes internos, debido a la variación de temperatura, pueden generar pequeños estallidos en su refrigerador.

Calentamiento cercano a las puertas

Es normal que esta área, cercana a la puerta y laterales presenten temperaturas elevadas. El calentamiento evita la formación de humedad.

Calentamiento de la parte posterior

Es normal que esta área presente temperatura elevada pues allí circula el fluido refrigerante en alta temperatura. Evite el contacto con esta parte del refrigerador.

Los Sigüientes casos no son funcionamientos defectuosos

01. Toma algunos momentos hasta que las temperaturas de los compartimientos congelador y refrigerador se pongan frías cuando la unidad está en marcha: Si la temperatura de los dos compartimientos es más alta, cuando la unidad está funcionando, tomará algunos momentos hasta que baje.
02. La superficie del compresor se calienta: Es normal que la superficie del compresor se caliente cuando este está funcionando adecuadamente. Usted no debe tocarlo.



Antes de llamar al servicio técnico revise los siguientes puntos:

Agua/humedad/escarcha dentro del refrigerador

Si el ambiente es húmedo y caluroso.

Es posible que la puerta no selle correctamente.

La puerta se mantiene abierta demasiado tiempo o se abre con demasiada frecuencia.

Hay alguna comida que puede estar chorreando?

Sonidos y ruidos

El refrigerador está desnivelado. Se balancea en el piso cuando se mueve levemente.

El refrigerador está haciendo contacto con la pared.

Los refrigeradores modernos han aumentado la capacidad de almacenamiento y la estabilidad de las temperaturas. Requieren un compresor de alta eficiencia.

El refrigerador funciona a presiones mayores durante el inicio del ciclo de ENCENDIDO.

El refrigerante (usado para enfriar el refrigerador) circula a través del sistema.

Las piezas de metal se expanden y contraen al igual que en las tuberías de agua caliente.

Los alimentos están tapando las salidas de aire.

Alimentos calientes o demasiados alimentos en el refrigerador.

El control de temperatura no está ajustado correctamente.

Condensación dentro del refrigerador

La temperatura ambiente es alta o la puerta se dejó abierta por mucho tiempo.

Líquidos dentro del refrigerador no están cerrados correctamente.

El refrigerador no funciona o no esfria suficiente

La puerta no está cerrada correctamente.

El empaque de la puerta está dañado.

El refrigerador no está bien ventilado.

No hay suficiente espacio alrededor del refrigerador lateral y superior.

El refrigerador recibe rayos de sol o está cerca de una fuente de calor.
Es posible que el refrigerador no esté enchufado o que el enchufe esté flojo.
La junta del refrigerador está rota o doblada.
El control de la temperatura está en la posición "OFF" (apagado) o baja.
El refrigerador fué desconectado por um período largo recientemente.
Gran cantidad de alimentos calientes fué almacenado recientemente.
Se quemó un fusible de la casa o se disparó el disyuntor.
El refrigerador está enchufado a un circuito de interruptor de falla de conexión a tierra.
Interrupción de la energía eléctrica.

La temperatura interna del refrigerador es demasiado tibia

El control de la temperatura está en un ajuste demasiado tibio.
La puerta se mantiene abierta demasiado tiempo o se abre con demasiada frecuencia.
Es posible que la puerta no selle correctamente.
Se almacenaron grandes cantidades de alimentos tibios o calientes recientemente.
El refrigerador fue desconectado recientemente por un período de tiempo.

Alimentos almacenados en el refrigerador se están congelando

La tempertura del refrigerador está ajustada para la mínima?
La temperatura ambiente es inferior a 5°C?
El alimento está cerca de la salida de aire frío?

Olores en el refrigerador

El interior debe ser limpiado.
Hay alimentos con olores fuertes en el refrigerador.

El refrigerador funciona demasiado o por demasiado tiempo.

La temperatura de la habitación o del ambiente es caliente.
El refrigerador fue desconectado recientemente por un período de tiempo.
Se almacenaron grandes cantidades de alimentos tibios o calientes.

Las puertas se abren con demasiada frecuencia o por demasiado tiempo.
La puerta del refrigerador puede estar levemente abierta o se abrió con frecuencia.
El control de la temperatura está en un ajuste demasiado bajo.

Chasquidos

El control de frío se enciende y apaga continuamente.

Problema de la puerta

El refrigerador está desnivelado. Se balancea en el piso cuando se mueve levemente.

La bombilla no enciende (algunos modelos)

Se quemó la bombilla.
No llega corriente eléctrica al refrigerador.

Atención

Sí las medidas susodichas no solucionan el problema, por favor entre en contacto con un centro de servicios de mantenimiento lo más pronto posible.

Información técnica

MODELO	FRD056UBH(W,S,X)M
Color*	W/S/X
Deshielo	Manual
Volumen Total	50 L
Voltaje	115 V~
Frecuencia	60 Hz
Corriente Nominal	1,3 A
Potencia de Entrada - Total	83 W
Nivel de Climatización	ST
Protección Eléctrica	I
Refrigerante	R134a, 32 g
Peso Neto	15 kg
Dimensiones (mm)	472 x 450 x 492

*Color: W=Blanco, S=Gris,X=Acero inoxidable.

Central Distribuidora Ojeda Refrigeracion S.A. de C.V.

www.cdo.com.mx

Tel: (0155) 2453 8899

ATENCIÓN: Este refrigerador es para uso doméstico solamente.

Notas

